

Molteni & C

SURF — YABU PUSHHELBERG 2019

1—
5



I canadesi George Yabu e Glenn Pushelberg, dal 1980 attivi a 360° nel mondo dell'architettura, del design e della grafica progettano per Molteni&C il sistema di divani componibile Surf, dopo aver esordito con Dada, nel 2016 con il progetto avveniristico Lisola. Grazie alla loro esperienza nel campo dell'hospitality e nell'esplorazione della natura della forma organica, ben oltre l'approccio tradizionale, Yabu Pushelberg progettano sedute dall'andamento sinuoso e di grande personalità, libere da costrizioni formali ad alta componibilità e dagli inaspettati dettagli. Ideali per progetti residenziali o luoghi dedicati all'hospitality come hotel o uffici. Seduta integrata con la base, dalle forme arrotondate su cui poggiano schienali avvolgenti, leggermente sporgenti, sono le caratteristiche che rendono Surf un progetto non solo ergonomicamente perfetto ma anche visivamente accattivante.

Wallpaper* Design Award, 2020 | Winner, Best Block Party category.



Il simbolo indica che questo prodotto è dotato di rivestimento sfoderabile. In alcuni casi, il prodotto è sfoderabile, ma solo da personale qualificato; questa evenienza viene evidenziata nelle avvertenze.



Il simbolo indica che il prodotto è disponibile, su richiesta, in versione ignifuga in ottemperanza alle normative BS 5852 e TB 117-2013.

È responsabilità dell'acquirente verificare che il prodotto sia idoneo e conforme ai requisiti richiesti per la destinazione d'uso e alle normative vigenti nel luogo di destinazione e utilizzo del prodotto.

SCHEDA
TECNICA

REGISTERED
DESIGN

I.2020

FINITURE

FINITURE STRUTTURA TAVOLINO

peltro

FINITURE MENSOLA TAVOLINO

laccato opaco antracite

FINITURE CONTRAPPESO MARMO TAVOLINO

nero marquina

Molteni & C

2—
5

INFORMAZIONI TECNICHE

INTERNO STRUTTURA

Telaio metallico portante con cinghie elastiche sulla seduta.

IMBOTTITURA STRUTTURA

Poliuretano schiumato a freddo in stampo con tamponamenti in poliuretano sagomato e fodera in cotone/fibra poliestere.

PIEDI

Materiale plastico.

RIVESTIMENTO ESTERNO SFODERABILE

(Vedi scheda allegata, specifica del rivestimento).

TAVOLINO

Struttura in acciaio verniciato. Mensola in pannello di particelle di legno sagomato e verniciato laccato opaco. Contrappeso a terra in marmo.



PRODOTTO DISPONIBILE
IN VERSIONE CONFORME
A TB117 O BS6852

DIVANO

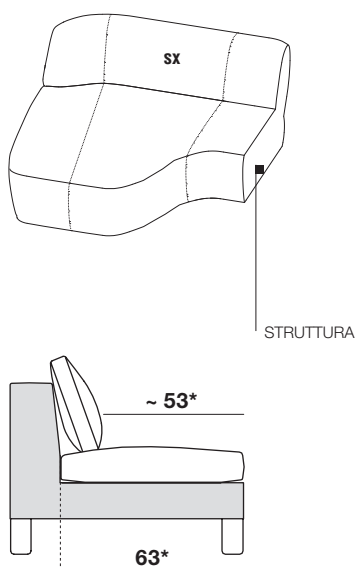

TAVOLINO

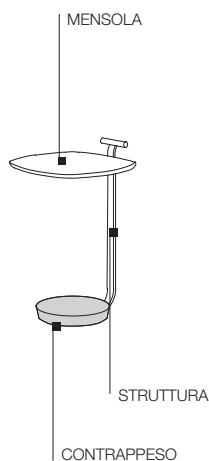

SCHEDA TECNICA

REGISTERED
DESIGN

I.2020

Profondità di seduta solo struttura 63 cm (*)
Profondità di seduta con cuscino schienale ~ 53 cm (*)
(*) Quota di riferimento elemento centrale

DIMENSIONI

centrale
CE10

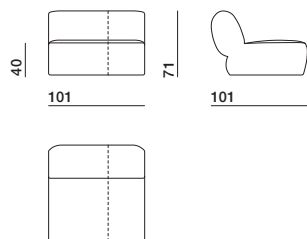

terminale
TE15 dx-sx

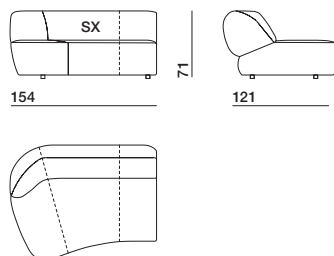

chaise longue
CL14 dx-sx

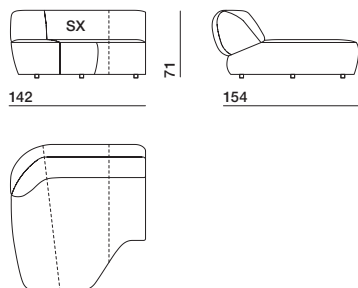

isola
IS20 dx-sx

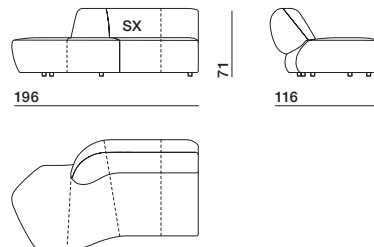

angolare
AN20 dx-sx

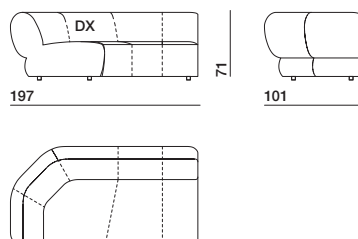

tavolino
STA1

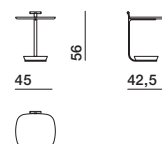

cuscini ornamentali
divani Surf

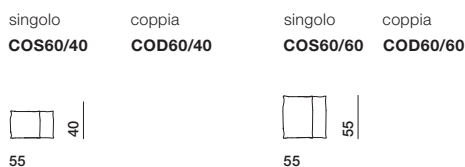

cuscini ornamentali

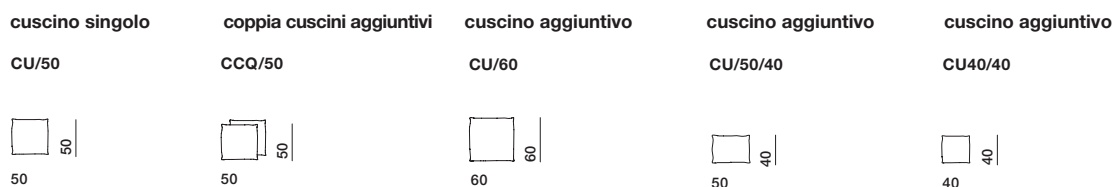

ESEMPI DI COMPOSIZIONI

Molteni & C

4—
5

composizione 1

SUC01

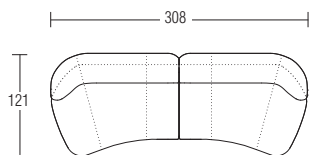

composizione 2

SUC02

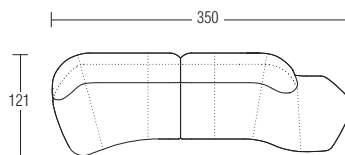

composizione 3

SUC03

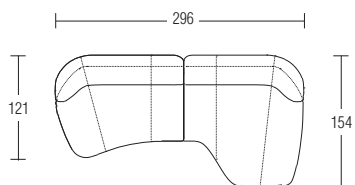

composizione 4

SUC04

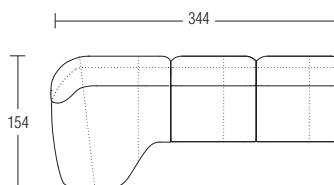

composizione 5

SUC05

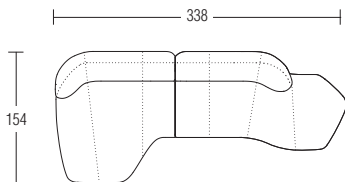

composizione 6

SUC06

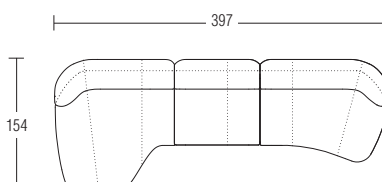

composizione 7

SUC07

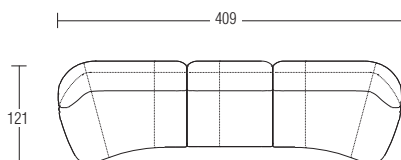

composizione 8

SUC08

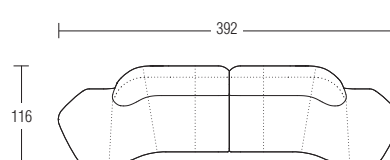

SCHEDA
TECNICA

REGISTERED
DESIGN

I.2020

ESEMPI DI COMPOSIZIONI

Molteni & C

5—
5

composizione 9

SUC09

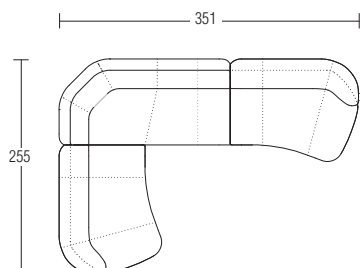

composizione 10

SUC10

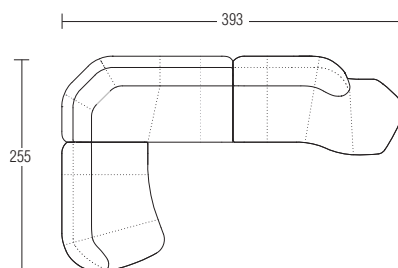

composizione 11

SUC11

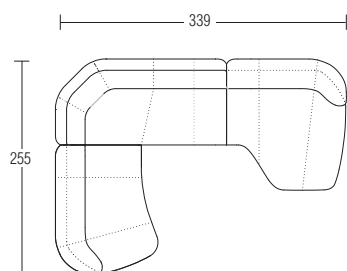

composizione 12

SUC12

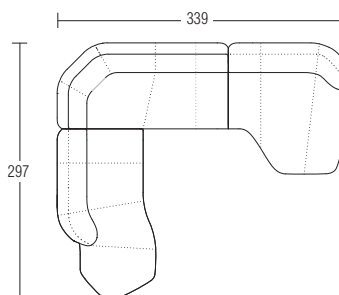

SCHEDA
TECNICA

REGISTERED
DESIGN

I.2020