

Molteni & C

LUCAS — VINCENT VAN DUYSSEN 2018

1—
3



Proporzioni perfette, materiali e lavorazioni raffinate, cura nei singoli dettagli, ogni singolo elemento costruttivo contribuisce alla fusione calibrata di linee e volumi per una sorprendente reinterpretazione in chiave moderna dell'ambiente giorno. Lucas rappresenta un programma completo di sedute dalle proporzioni eleganti e dalle linee rassicuranti, elementi che sottolineano la razionalità espressiva di Vincent Van Duysen. Sofisticato nella sua semplicità Lucas segna il ritorno al linguaggio tradizionale del design che coniuga qualità estetica e confort. Cuscino sedile unico, un'immagine leggera accentuata dal disegno essenziale ed aereo dei piedini in fusione di alluminio per un modo di sedersi superconfortevole in un ambiente relax più lussuoso, accogliente e coinvolgente.

**SCHEDA
TECNICA**

REGISTERED
DESIGN

IX.2018

moltenigroup.com

Dimensioni espresse in centimetri e pollici. L'azienda si riserva il diritto di apportare modifiche ai modelli senza preavviso. Le informazioni qui riportate sono basate sugli ultimi dati pubblicati a listino.

FINITURE

RIVESTIMENTI

I rivestimenti sono completamente sfoderabili sia nelle versioni in tessuto che in pelle.

AVVERTENZE

Il divano è vendibile solo nelle configurazioni di cuscini schienale indicate a listino.

FINITURE BASAMENTO

peltra

Molteni & C

INFORMAZIONI TECNICHE

INTERNO STRUTTURA

Telaio composto da legno massello di Abete (Picea abies) e pannelli di particelle di legno, con cinghie elastiche.

IMBOTTITURA STRUTTURA

Poliuretano espanso ad alta portanza a densità variabile. Fodera in vellutino accoppiato.

CUSCINO SEDUTA

Inserto in poliuretano sagomato e piuma sterilizzata. Fodera in cotone 100%.

CUSCINI SCHIENALE

Fibra poliestere, piuma sterilizzata. Fodera in cotone 100%.

PIEDI

In metallo pressofuso con puntali d'appoggio in materiale plastico antiscivolo.

RIVESTIMENTO ESTERNO SFODERABILE

(Vedi scheda allegata, specifica del rivestimento).

2—
3

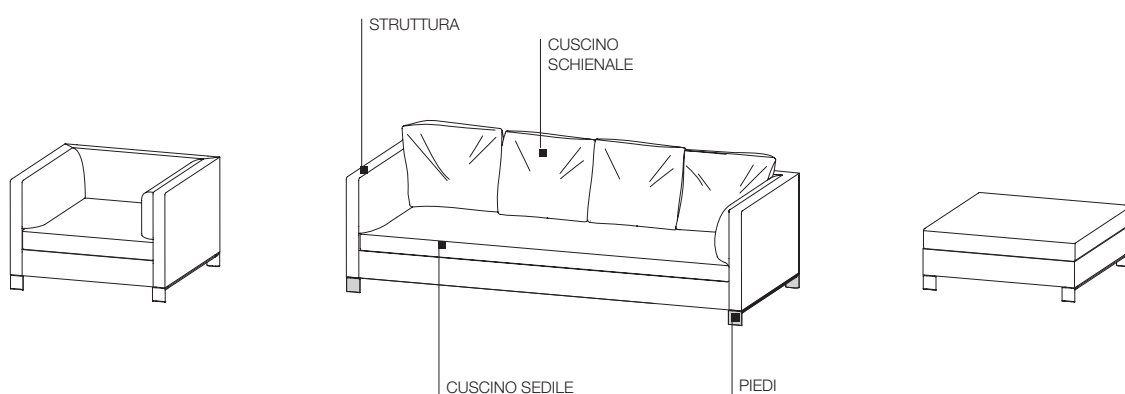

SCHEDA TECNICA

REGISTERED
DESIGN

IX.2018

DIMENSIONI

Molteni & C

3
3

divano

DI182

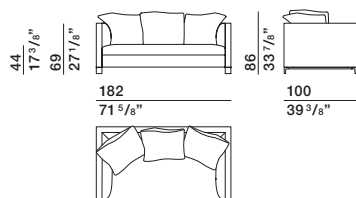

divano

DI212

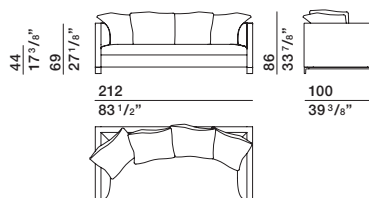

divano

DI242

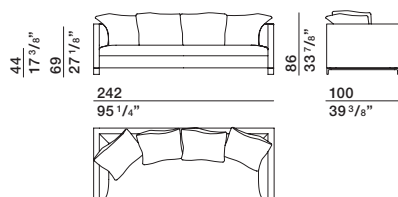

divano

DI262

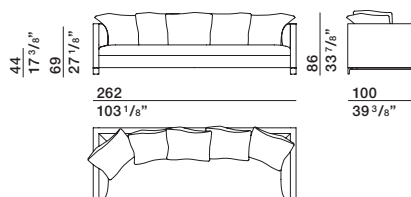

poltrona

PL102

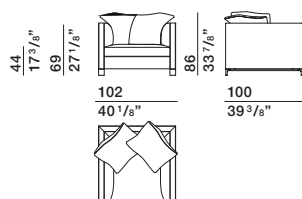

chaise longue

CH204 dx-sx

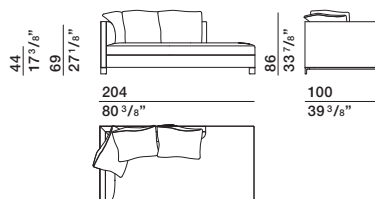

pouf

PO80

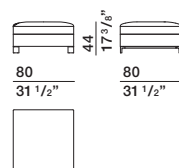

pouf

PO98

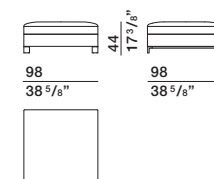

cuscino singolo

CU/50

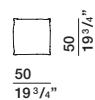

cuscino singolo

CU/50/40

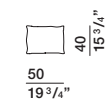

SCHEDA
TECNICA

REGISTERED
DESIGN

IX.2018