

HOLIDAY — FERRUCCIO LAVIANI 2013

1—
5



Holiday è un sofà meno essenziale e più decorativo. È un componibile dalla struttura sottile e avvolgente che accoglie morbidi cuscini di seduta e schienale, realizzati con miscele di materiali naturali ed innovativi per soluzioni lineari, angolari e sedute informali.

CARATTERISTICHE

Divano componibile caratterizzato dalla struttura sottile che accoglie morbidi cuscini di seduta e schienale, realizzati con miscele di materiali naturali ed innovativi. I piedi in acciaio sono disponibili in finitura cromo lucido, cromo nero o peltro da indicare all'atto dell'ordine. Tutti gli elementi possono essere utilizzati singolarmente.

**SCHEDA
TECNICA**

REGISTERED
DESIGN

IX.2018

FINITURE

RIVESTIMENTI

tessuto - pelle, completamente sfoderabili.

FINITURE PIEDI

cromo lucido - cromo nero - peltro

Molteni & C

INFORMAZIONI TECNICHE

INTERNO STRUTTURA

Telaio composto da legno massello di Abete (Picea abies) e pannelli di particelle di legno, con cinghie elastiche.

IMBOTTITURA STRUTTURA

Poliuretano espanso ad alta portanza a densità variabile. Fodera in vellutino accoppiato.

CUSCINI SEDUTA

Inserto in poliuretano sagomato e piuma sterilizzata. Fodera in cotone 100%.

CUSCINI SCHIENALE

Miscela di fibra sfioccata di mais e fibra poliestere ricavata da materiali rigenerati (solutex) in fodera 100% cotone a scomparti.

POGGIATESTA

Interno in materiale plastico rivestimento in tessuto tecnico (non sfoderabile).

PIEDI

Acciaio cromato o verniciato, con appoggi a terra in materiale plastico antiscivolo.

RIVESTIMENTO ESTERNO SFODERABILE

(Vedi etichetta allegata, specifica del rivestimento).

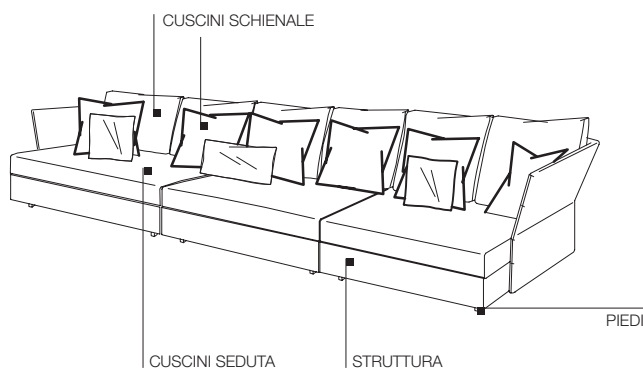

POGGIATESTA

SCHEDA TECNICA

REGISTERED
DESIGN

IX.2018

DIMENSIONI



Molteni & C

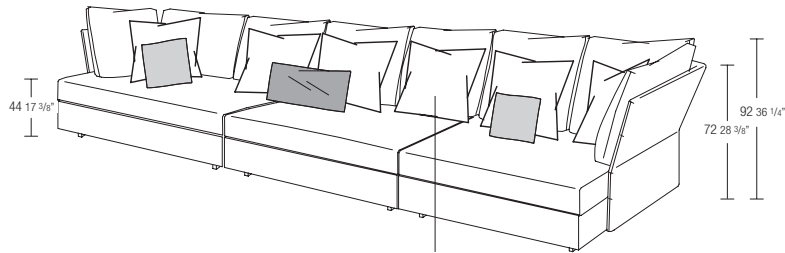

3—
5

lo schienale 50x50 (CS48) può essere realizzato in categoria o variante diversa rispetto alle altre parti dell'elemento. Nel caso di diversa categoria verrà calcolata la differenza di costo

**terminale
variante schienali A**

TE98A dx - sx

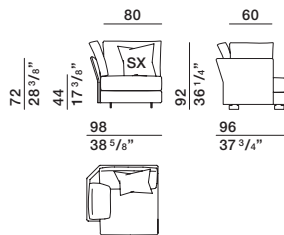

**terminale
variante schienali B**

TE98B dx - sx

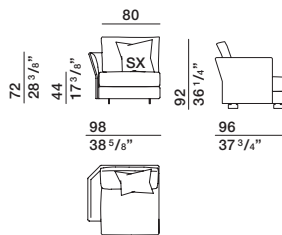

**terminale
variante schienali A**

TE118A dx - sx

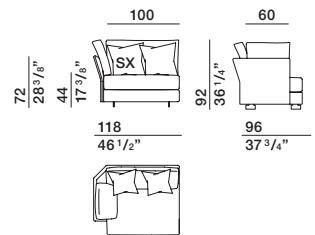

**terminale
variante schienali B**

TE118B dx - sx

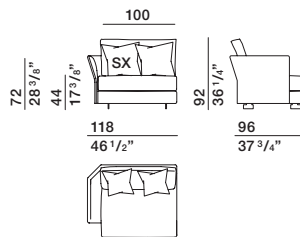

**terminale
variante schienali A**

TE138A dx - sx

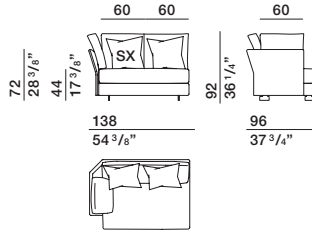

**terminale
variante schienali B**

TE138B dx - sx

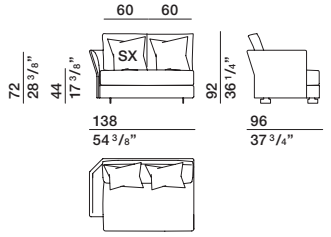

centrale

CE80

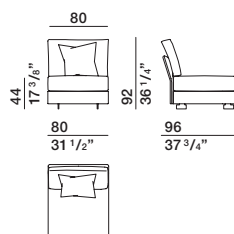

CE100

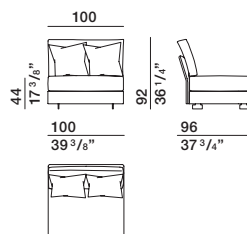

CE120

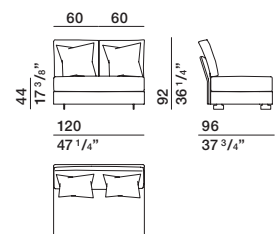

**SCHEDA
TECNICA**

REGISTERED
DESIGN

IX.2018

DIMENSIONI

Molteni & C

4—
5

**chaise longue
variante schienali A**

CL98A dx - sx

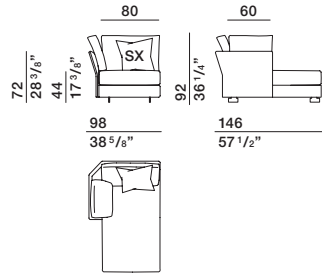

**chaise longue
variante schienali B**

CL98B dx - sx

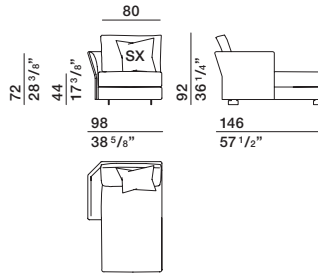

**chaise longue
variante schienali A**

CL118A dx - sx

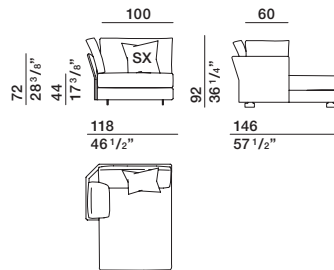

**chaise longue
variante schienali B**

CL118B dx - sx

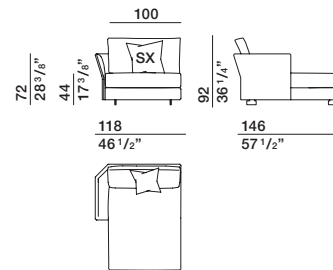

**chaise longue
variante schienali C**

CL118C dx-sx

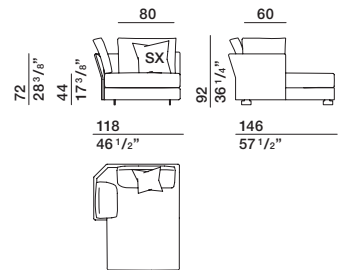

chaise longue

CL190 dx - sx

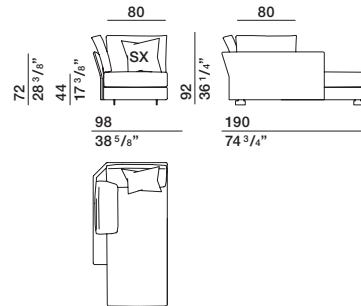

angolari

AN96

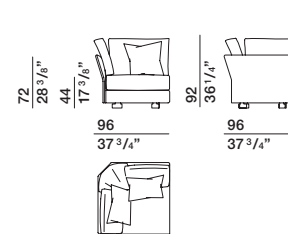

AN116

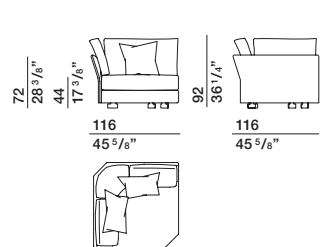

pouf

PF10/70

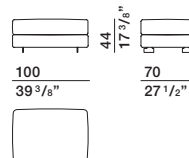

PF8/89

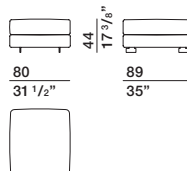

PF10/89

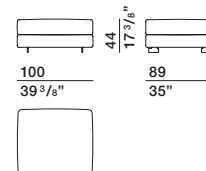

PF12/89

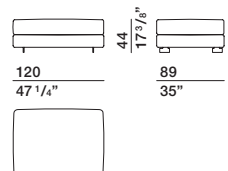

schienale

CS48



cuscini aggiuntivi

CU40/40

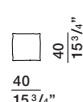

CU50/40

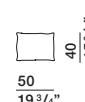

poggiatesta

PT1



SCHEDA
TECNICA

REGISTERED
DESIGN

IX.2018

ESEMPI DI COMPOSIZIONI

composizione 1

terminale TE138B sx
terminale TE138B dx

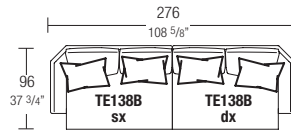

C01

composizione 2

terminale TE98B sx
centrale CE80
terminale TE98B dx

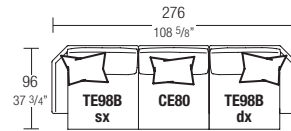

C02

composizione 3

terminale TE118B sx
centrale CE100
chaise longue CL118C dx

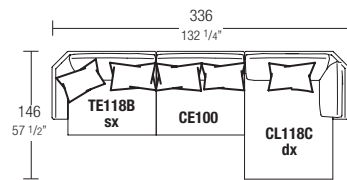

C03

composizione 4

chaise longue CL190 sx
centrale CE100
terminale TE118B dx

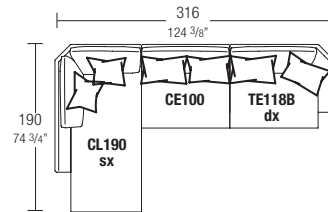

C04

composizione 5

terminale TE98B sx
n. 2 centrali CE80
angolare AN96
pouf PF8/89

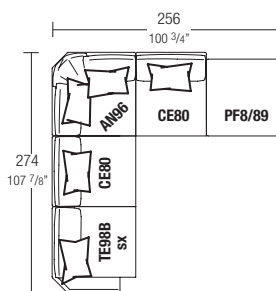

C05

composizione 6

terminale TE118B sx
n. 2 centrali CE100
angolare AN116
pouf PF10/89

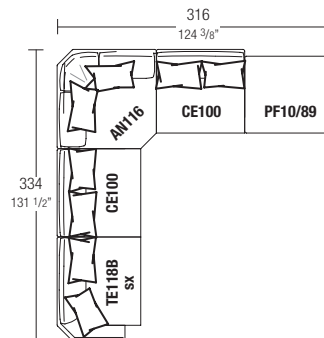

C06

Molteni & C

5—
5

SCHEDA
TECNICA

REGISTERED
DESIGN

IX.2018

moltenigroup.com

Dimensioni espresse in centimetri e pollici. L'azienda si riserva il diritto di apportare modifiche ai modelli senza preavviso. Le informazioni qui riportate sono basate sugli ultimi dati pubblicati a listino.