

HI-BRIDGE — FERRUCCIO LAVIANI 2005

1—
5



Ferruccio Laviani disegna una famiglia di imbottiti fissi e componibili che abbinano il massimo del comfort alle forme di un classico. Semplicemente appoggiati, i cuscini ridisegnano ogni volta il profilo dello schienale continuo. I sedili sporgenti rispetto alla struttura e i grandi elementi terminali trasformano questo divano in un rifugio.

CARATTERISTICHE

Serie di imbottiti fissi e componibili caratterizzati dalla seduta sporgente rispetto alla struttura. Questo aspetto si evidenzia maggiormente nelle composizioni, quando l'elemento terminale si innesta sotto la seduta dell'elemento a cui si combina. Lo stesso gioco può essere realizzato con un piccolo pouf che funziona come seduta aggiuntiva.

SCHEDA
TECNICA

IX.2018

FINITURE

RIVESTIMENTI

tessuto - pelle, completamente sfoderabili.

FINITURA PIEDI

acciaio lucido

Molteni & C

INFORMAZIONI TECNICHE

INTERNO STRUTTURA

Telaio composto da legno massello di Abete (Picea abies) e pannelli di particelle di legno, con cinghie elastiche.

IMBOTTITURA STRUTTURA

Poliuretano espanso ad alta portanza a densità variabile. Fodera in vellutino accoppiato.

CUSCINO SEDUTA (ESCLUSI POUFS)

Inserto in poliuretano sagomato e piuma sterilizzata. Fodera in cotone 100%.

CUSCINI SCHIENALE

Scaglie di poliuretano e piuma sterilizzata. Fodera in cotone 100%.

PIEDI (ESCLUSI POUFS)

In metallo lucido con puntali d'appoggio in materiale plastico antiscivolo.

RIVESTIMENTO ESTERNO SFODERABILE

(Vedi etichetta allegata, specifica del rivestimento).

2—
5

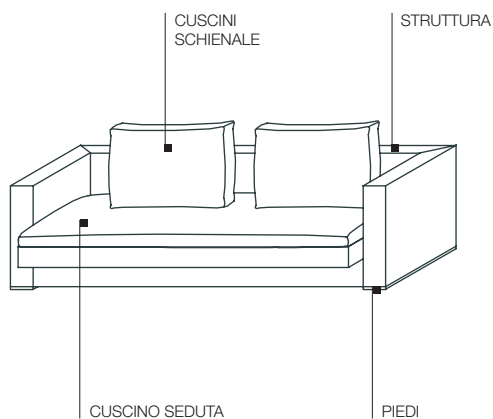

SCHEDA
TECNICA

IX.2018

moltenigroup.com

Dimensioni espresse in centimetri e pollici. L'azienda si riserva il diritto di apportare modifiche ai modelli senza preavviso. Le informazioni qui riportate sono basate sugli ultimi dati pubblicati a listino.

COMPOSIZIONI

Calcolo delle quote per composizioni

Le composizioni vengono realizzate sempre con la presenza di un elemento terminale.

La quota da considerare come profondità dell'angolo è la profondità del bracciolo 80 cm (31 1/2") e non la profondità totale dell'elemento 97 cm (38 1/4").

Molteni & C

3—
5

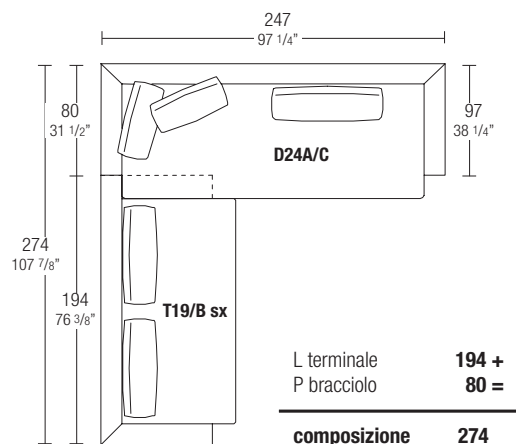

Calcolo delle quote per composizioni con pouf componibile

Nel caso di integrazione ad un elemento terminale di un pouf componibile, l'aggiunta di questo elemento comporta un allungamento di 43 cm (16 7/8").

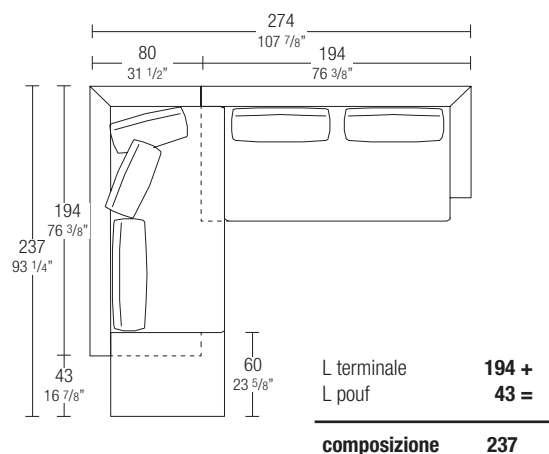

DIMENSIONI

divano struttura

DS194

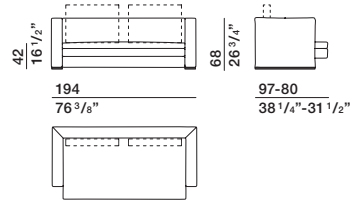

cuscino schienale

CS80

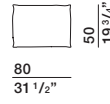

CS70

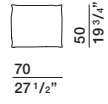

CS55

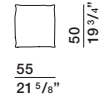

Molteni & C

**divano struttura
con seduta intera**

DS247A

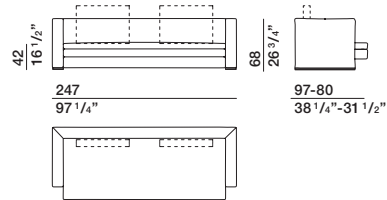

cuscino schienale

CS80

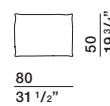

CS70

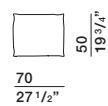

CS55

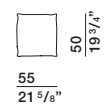

4—
5

**divano struttura
con seduta divisa**

DS247B

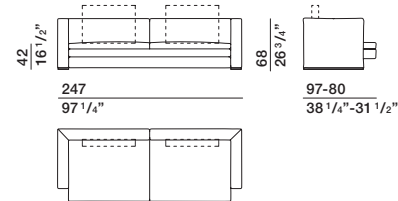

cuscino schienale

CS80

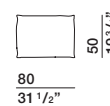

CS70

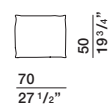

CS55

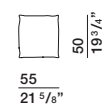

chaise longue struttura

CLS177 dx - sx

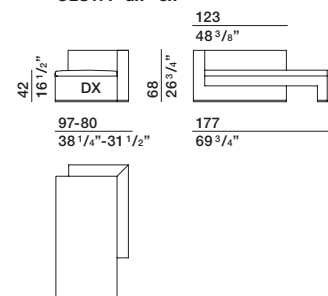

cuscino schienale

CS80

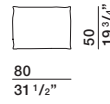

CS70

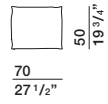

CS55

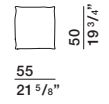

DIMENSIONI

chaise longue struttura

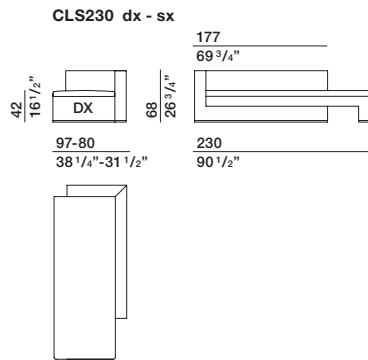

cuscino schienale

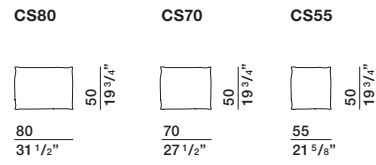

Molteni & C

5—
5

terminale struttura

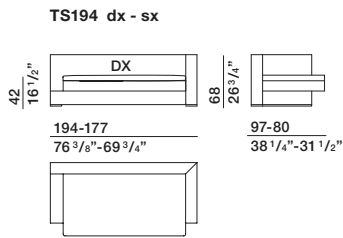

cuscino schienale

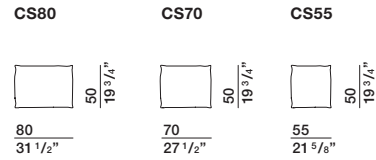

terminale struttura

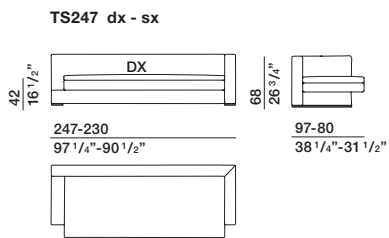

cuscino schienale

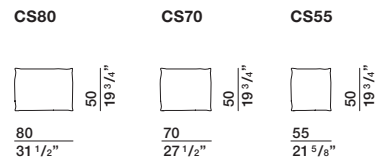

pouf

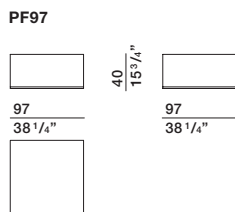

pouf componibile

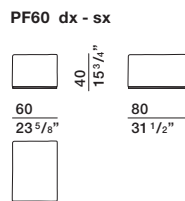

cuscino aggiuntivo

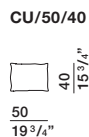

coppia cuscini aggiuntivi

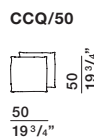

SCHEDA
TECNICA